

KRAIBURG Soft Bed LongLine

Forudsætninger:



Betonflade:

- ingen huller
- ingen buler
- min. 3 % fald

Måtterne:

Alle måtter skal have samme temperatur: min. 5° C til max. 30° C (alle måtter skal opbevares ved samme temperatur)



For at fordre dyrenes velbefindende, anbefales det, at man strøer let i lejerne.

Dette skal du bruge:

Opmåling:

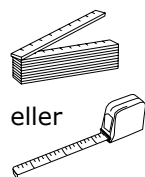

Opmærkning:

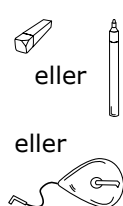

Tilskæring:

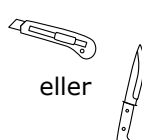

Bor og montering:

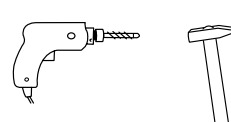

KRAIBURG fastgørelses materiale:

Sømdybel \varnothing 8 x 60 mm - A2 med skive \varnothing 22 mm - A2
Sømdybel \varnothing 10 x 80 mm - A2 med skive \varnothing 30 mm - A2

(eller fastgørelses materialer af min. samme kvalitet og dimension)



1 Tætningslister lægges langs bagkanten og gøres fast

- > Tynde, brede tætningslister (11 mm tyk, ca 20 cm bred)
- > Sømdybel \varnothing 8 x 60 mm

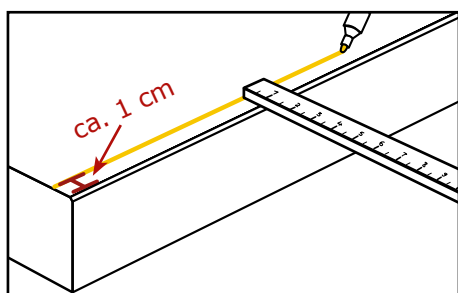

ca. 1 cm afstand til den bageste betonkant markeres



Tips: Brug kridtsnor!

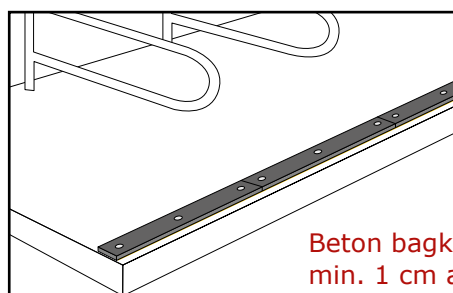

Tynde, brede tætningslister lægges langs markeringen

Beton bagkant: min. 1 cm afstand!

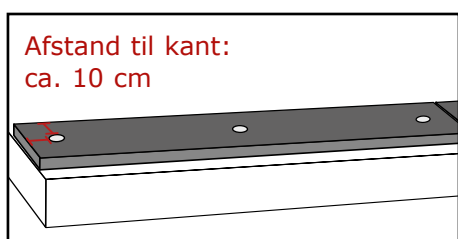
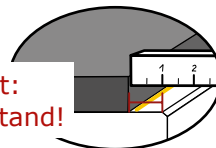

Afstand til kant: ca. 10 cm

Monteres med 3 sømdybler i hver liste



\varnothing 8 x 60 mm!

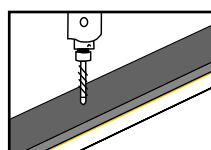

Bor

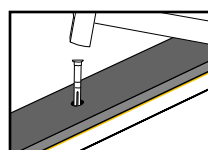

Kunststof dybel slås i

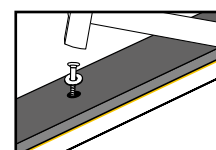

Søm og skive slås i

2 Tætningslister i siden – skum – tætningslister foran lægges ud

- > Tykke, smalle tætningslister (18 mm tyk, ca. 5 cm bred)
- > Skum

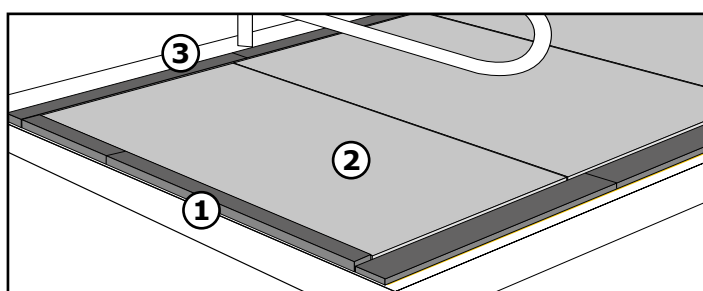

- 1 Tykke, smalle tætningslister lægges langs siden – lister korts af hvis nødvendigt.
- 2 Skum lægges mod sideliste og bageste liste. Lægges nu uden mellemrum.
- 3 Tykke, smalle tætningslister foran lægges nu tæt sammen og mod skummet.



3 Gummirulle rulles ud

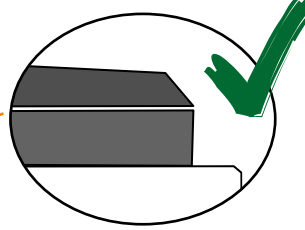
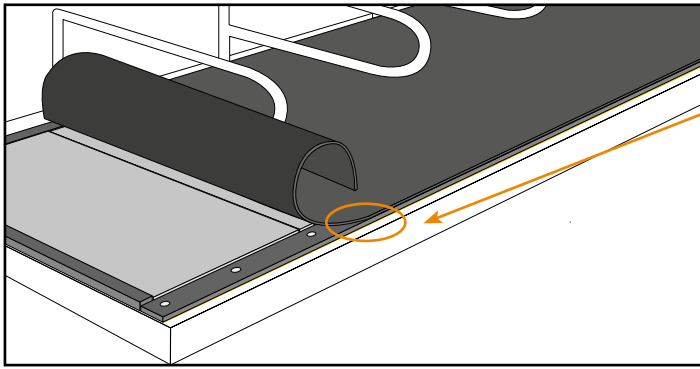

Skal passe med bageste tætningsliste

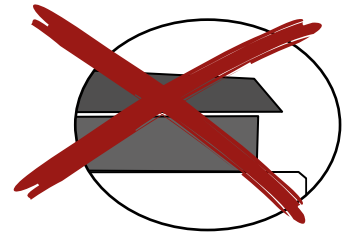

Gummirulle må ikke lægge ud over bageste tætningsliste

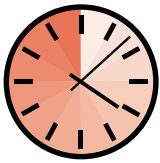

Den udrullede gummirulle skal hvile i **mindst 12 timer** før den gøres fast (for at undgå spændinger)

4 Fastgørelse

> Sømddybel $\varnothing 10 \times 80$ mm

i Start på midten af rullen og monterer derefter henholdsvis til højre og venstre

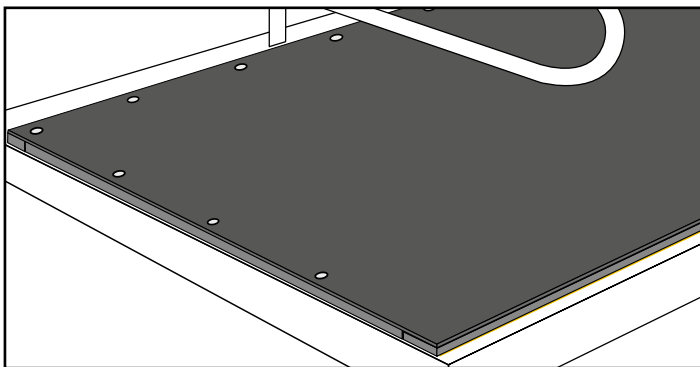

Gummirulle fastgøres i tætningslisterne **foran og i siderne**

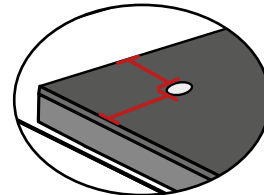

Afstand til kant: ca. 2,5 cm

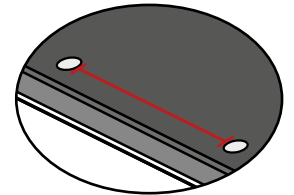

Afstand mellem skruer: ca. 40 cm

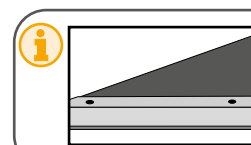
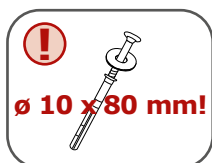

Hvis der bruges en rustfristål skinne (til købes) med integrerede huller er alle afstande angivet

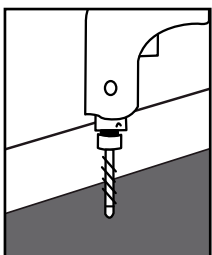

Bor

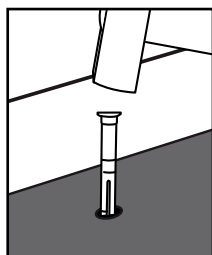

Kunststofdybel slås i

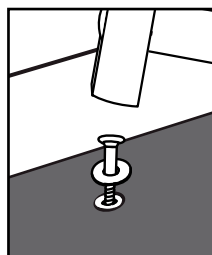

Søm og skive slås i til den er plan evt. lidt undersænket